

# Бытовые кондиционеры Мульти-сплит-системы Оконные кондиционеры

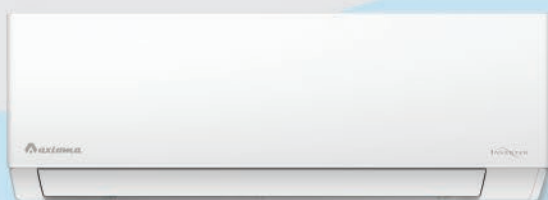

В доме должно быть комфортно.  
Это Аксиома!

# Содержание

1

О бренде Аxioma

Стр. 1

2

Инверторные сплит-системы

Стр. 3, 4

3

Сплит-системы  
постоянной производительности

Стр. 5, 6

4

Оконные  
кондиционеры

Стр. 7

5

Мульти-сплит-система

Стр. 9-11

6

Монтажные данные

Стр. 12-17

7

Комбинации блоков. Сводные таблицы режимов и функций

Стр. 18-20

# О бренде

Бренд Ахіота — это не только кондиционеры, которые обеспечивают комфорт в доме или офисе, но и выражение стиля и удобства. Экологичные и энергоэффективные инновационные решения соответствуют запросам современной аудитории.

## Используем последние достижения и передовые технологии

Ахіота не останавливается в поиске инновационных решений, чтобы удовлетворить запросы пользователей в создании комфортного микроклимата наиболее технологичным способом

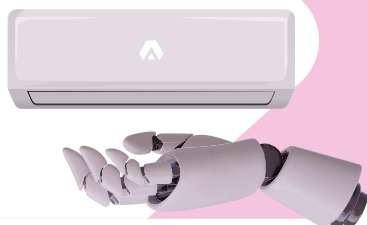

## Бренд для молодых

Ахіота — бренд для прогрессивной аудитории, отвечающий всем запросам клиентов

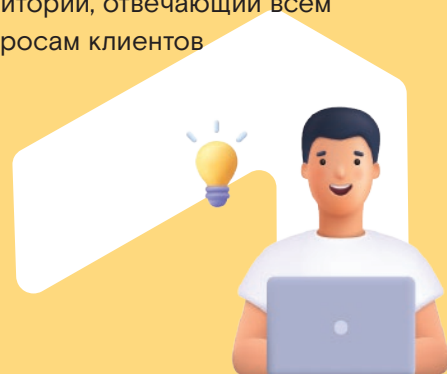

## Экономим электроэнергию

В оборудовании бренда применяются технологии, снижающие энергопотребление без потери мощности



Делаем продукт с отличным соотношением цены и качества



## Заботимся об экологии

Бренд Ахіота разумно и бережно расходует ресурсы в процессе производства, минимизируя негативное влияние на окружающую среду



Привет, меня зовут Акси!  
Я проведу тебя в [мир бренда Ахіота](#)



## Бытовые сплит-системы



Доступный комфорт —  
Это Аксиома!

# Инверторная сплит-система

## Серия F Inverter



Могу больше с Wi-Fi  
Совместим с контроллером Daichi\*



Инструкция



Видеоролики

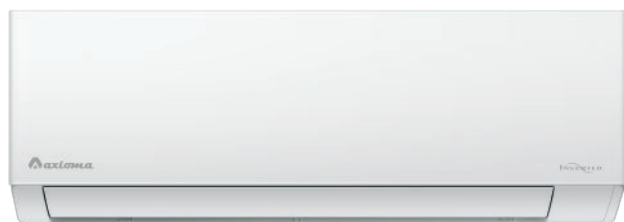

Инверторная технология



Озонобезопасный хладагент



Антибактериальное покрытие теплообменника



Функция I Feel



Режим Turbo



Защита от коррозии



Вертикальное распределение воздушного потока



Таймер



### Инверторная технология

Экономит до 30 % электроэнергии, а также обеспечивает стабильную работу даже при высокой нагрузке электросети



### Ночной режим

Температура и скорость воздушного потока автоматически изменяются для обеспечения максимального комфорта во время сна



### Энергоэффективность класса A

Благодаря инверторным технологиям кондиционер плавно регулирует производительность, эффективно расходует электроэнергию



### Комбинированный фильтр

Задерживает вредные частицы, способствует нейтрализации действия аллергенов и микроорганизмов, содержащихся в воздухе

## Охлаждение / нагрев

Внутренний блок			ASX07FZ1	ASX09FZ1	ASX12FZ1	ASX18FZ1	ASX24FZ1
Наружный блок			ASB07FZ1	ASB09FZ1	ASB12FZ1	ASB18FZ1	ASB24FZ1
Производительность	Охлаждение	кВт	2.10 (0.99-2.59)	2.70 (1.20-3.01)	3.40 (0.99-3.59)	4.80 (1.19-5.09)	6.70 (1.29-7.40)
	Нагрев		2.10 (1.09-2.69)	2.90 (0.89-3.20)	3.40 (1.40-3.90)	4.80 (1.19-5.09)	7.00 (1.39-7.49)
Электропитание	Однофазное	В, Гц, Ф	220-240, 50, 1	220-240, 50, 1	220-240, 50, 1	220-240, 50, 1	220-240, 50, 1
Потребляемая мощность ном. (мин.-макс.)	Охлаждение	кВт	0.65 (0.40-0.85)	0.81 (0.40-1.01)	1.03 (0.40-1.40)	1.45 (0.41-1.75)	1.86 (0.41-2.21)
	Нагрев		0.55 (0.40-0.75)	0.76 (0.50-0.90)	0.94 (0.50-1.40)	1.26 (0.62-2.10)	1.75 (0.60-2.32)
Эффективность / Класс	Охлаждение (EER)	-	3.21 / A	3.31 / A	3.31 / A	3.31 / A	3.61 / A
	Нагрев (COP)	-	3.81 / A	3.81 / A	3.61 / A	3.81 / A	4.00 / A
Годовое энергопотребление	Среднее значение	кВт·ч	325	410	515	725	930
Расход воздуха (макс.)	Внутренний блок	м³/ч	450	450	500	700	1000
Уровень шума (выс.-низ.)	Внутренний блок	дБ(А)	34-22	35-23	38-23	44-28	47-29
Габариты (Ш×В×Г)	Внутренний блок	мм	700×265×190	700×265×190	700×265×190	805×290×200	975×320×220
	Наружный блок		696(+52)×432×256	696(+52)×432×256	700(+64)×544×245	800(+60)×553×275	800(+60)×553×275
Вес	Внутренний блок	кг	7.3	7.3	7.3	8.7	11.6
	Наружный блок		19.8	19.9	22.9	29.2	32.7
Хладагент	Тип / заправка	кг	R32 / 0.34	R32 / 0.36	R32 / 0.55	R32 / 0.68	R32 / 0.90
Трубопровод хладагента	Диаметр для жидкости/газа	мм	6.35 / 9.52	6.35 / 9.52	6.35 / 9.52	6.35 / 12.7	6.35 / 12.7
	Длина / перепад между блоками		м	15 / 10	15 / 10	15 / 10	20 / 10
Диапазон рабочих температур	Охлаждение	°C	18-43	18-43	18-43	18-43	18-43
	Нагрев		-15-24	-15-24	-15-24	-15-24	-15-24
ИК-пульт	В комплекте				ARC-15		

\* Подходят контроллеры CTRL-AC-S-31, CTRL-AC-S-32 + DCCOMUS1B.

# Инверторная сплит-система Серия H Inverter



Могут больше с Wi-Fi  
Совместим с контроллером Daichi\*



Инструкция



Видеоролик

ОБНОВЛЕННАЯ СЕРИЯ

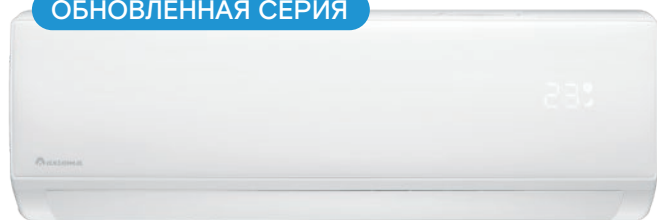

- Инверторная технология
- Озонобезопасный хладагент
- Защита от коррозии
- Авторестарт
- Теплый пуск
- Бесшумная работа
- Самодиагностика
- Обнаружение утечки хладагента



## Энергоэффективность класса A

Благодаря инверторным технологиям кондиционер плавно регулирует мощность, эффективно расходуя электроэнергию



## Ионизатор воздуха

Кондиционер генерирует ионы, которые способствуют очищению воздуха, удаляя пыль, устраняя запах, дым и аллергены, делая его здоровым



## Ночной режим

Температура и скорость воздушного потока автоматически изменяются для обеспечения максимального комфорта во время сна



## Направленный воздушный поток

Для улучшения конвекции при охлаждении воздушный поток направляется горизонтально, а при нагреве — вертикально

## Охлаждение / нагрев

Внутренний блок			ASX07HZ1R	ASX09HZ1R	ASX12HZ1R	ASX18HZ1R	ASX24HZ1R
Наружный блок			ASB07HZ1R	ASB09HZ1R	ASB12HZ1R	ASB18HZ1R	ASB24HZ1R
Производительность	Охлаждение	кВт	2.20 (0.60-2.80)	2.64 (0.70-3.37)	3.52 (1.00-3.81)	5.28 (1.30-5.86)	7.03 (1.50-7.50)
	Нагрев		2.29 (0.60-2.95)	2.78 (0.70-3.66)	3.66 (1.02-3.96)	5.42 (1.30-6.30)	7.18 (1.50-7.90)
Электропитание	Однофазное	В, Гц, Ф	220-240, 50, 1	220-240, 50, 1	220-240, 50, 1	220-240, 50, 1	220-240, 50, 1
Потребляемая мощность ном. (мин.-макс.)	Охлаждение	кВт	0.69 (0.16-1.55)	0.82 (0.20-1.60)	1.10 (0.30-1.80)	1.65 (0.42-2.50)	2.19 (0.53-2.80)
	Нагрев		0.63 (0.16-1.50)	0.77 (0.20-1.60)	1.01 (0.30-1.80)	1.50 (0.42-2.50)	1.99 (0.53-2.70)
Эффективность / Класс	Охлаждение (EER)	-	3.21 / A	3.21 / A	3.21 / A	3.21 / A	3.21 / A
	Нагрев (COP)	-	3.61 / A	3.61 / A	3.61 / A	3.61 / A	3.61 / A
Годовое энергопотребление	Среднее значение	кВт·ч	343	410	548	823	1095
Расход воздуха (макс.)	Внутренний блок	м³/ч	460	460	500	800	1000
Уровень шума (выс.-низ.)	Внутренний блок	дБ(А)	40-26	40-26	40-26	44-28	47-34
Габариты (Ш×В×Г)	Внутренний блок	мм	698×255×190	698×255×190	777×250×201	910×294×206	1010×315×220
	Наружный блок	мм	650(+62)×459×276	650(+62)×459×276	650(+62)×459×276	730(+65)×549×305	788(+65)×602×349
Вес	Внутренний блок	кг	6.5	6.5	7.5	10	12
	Наружный блок	кг	19	19.5	20	24.5	31
Хладагент	Тип / заправка	кг	R32 / 0.32	R32 / 0.40	R32 / 0.40	R32 / 0.67	R32 / 1.04
Трубопровод хладагента	Диаметр для жидкости/газа	мм	6.35 / 9.52	6.35 / 9.52	6.35 / 9.52	6.35 / 9.52	6.35 / 12.7
	Длина / перепад между блоками	м	15 / 5	15 / 5	15 / 5	15 / 5	15 / 5
Диапазон рабочих температур	Охлаждение	°C	0-53	0-53	0-53	0-53	0-53
	Нагрев		-15-30	-15-30	-15-30	-15-30	-15-30
ИК-пульт	В комплекте				ARC-20		

# Сплит-система постоянной производительности

## Серия F



Могут больше с Wi-Fi  
Совместим с контроллером Daichi\*



Инструкция

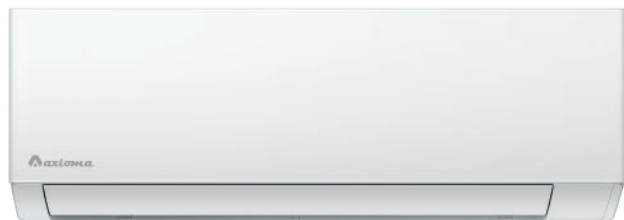

- Постоянная производительность
- Бесшумная работа
- Режим Turbo
- Ночной режим
- Авторестарт
- Таймер
- Самодиагностика
- Защита от коррозии



### Комбинированный фильтр

Задерживает вредные частицы, способствует нейтрализации действия аллергенов и микроорганизмов, содержащихся в воздухе



### Функция I Feel

Заданные параметры микроклимата устанавливаются в зоне расположения пульта управления



### Антибактериальное покрытие теплообменника

Наночастицы серебра на теплообменнике внутреннего блока обеспечивают защиту от бактерий и плесени



### Хладагент R32

Озонобезопасный энергоэффективный хладагент с низким потенциалом глобального потепления

## Охлаждение / нагрев

Внутренний блок			ASX07F1	ASX09F1	ASX12F1	ASX18F1	ASX24F1
Наружный блок			ASB07F1	ASB09F1	ASB12F1	ASB18F1	ASB24F1
Производительность	Охлаждение	кВт	2.1	2.5	3.4	5.35	7.1
	Нагрев		2.1	2.5	3.55	5.5	7.1
Электропитание	Однофазное	В, Гц, Ф	220-240, 50, 1	220-240, 50, 1	220-240, 50, 1	220-240, 50, 1	220-240, 50, 1
Потребляемая мощность	Охлаждение	кВт	0.66	0.79	1.06	1.66	2.12
	Нагрев		0.58	0.69	0.98	1.52	1.97
Эффективность / Класс	Охлаждение (EER)	-	3.21 / A	3.21 / A	3.41 / A	3.21 / A	3.41 / A
	Нагрев (COP)	-	3.62 / A	3.61 / A	3.62 / A	3.62 / A	3.61 / A
Годовое энергопотребление	Среднее значение	кВт·ч	327.5	389	530	833	1060
Расход воздуха (макс.)	Внутренний блок	м³/ч	400	500	700	950	1000
Уровень шума (выс.-низ.)	Внутренний блок	дБ(А)	34-23	35-23	38-27	44-31	48-32
Габариты (Ш×В×Г)	Внутренний блок	мм	700×265×190	700×265×190	805×290×200	975×320×220	975×320×220
	Наружный блок		696(+52)×432×256	696(+52)×432×256	696(+52)×432×256	800(+60)×553×275	890(+98)×697×353
Вес	Внутренний блок	кг	7.3	7.3	9.2	11.6	11.6
	Наружный блок		20.9	20.9	23.5	35.3	55.2
Хладагент	Тип / заправка	кг	R32 / 0.35	R32 / 0.42	R32 / 0.68	R32 / 0.96	R32 / 1.30
Трубопровод хладагента	Диаметр для жидкости/газа	мм	6.35 / 9.52	6.35 / 9.52	6.35 / 9.52	6.35 / 12.7	6.35 / 15.88
	Длина / перепад между блоками		м	15 / 10	15 / 10	15 / 10	25 / 15
Диапазон рабочих температур	Охлаждение	°C	18-43	18-43	18-43	18-43	18-43
	Нагрев		-7-24	-7-24	-7-24	-7-24	-7-24
ИК-пульт	В комплекте			ARC-15			

\* Подходят контроллеры CTRL-AC-S-31, CTRL-AC-S-32 + DCCOMUS1B.

# Сплит-система постоянной производительности

## Серия H



Могу больше с Wi-Fi  
Совместим с контроллером Daichi\*



Инструкция

ОБНОВЛЕННАЯ СЕРИЯ

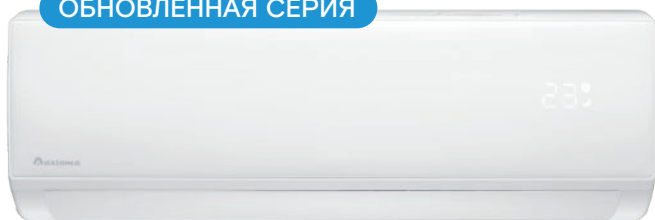

- Постоянная производительность
- Озонобезопасный хладагент
- Ночной режим
- Беззвучный режим
- Таймер
- Авторестарт
- Самодиагностика
- Защита от коррозии



### Энергоэффективность класса A

Забота об экологии и эффективное потребление электроэнергии, что соответствует высочайшим современным стандартам эксплуатации зданий



### Направленный воздушный поток

Для улучшения конвекции при охлаждении воздушный поток направляется горизонтально, а при нагреве — вертикально



### Ионизатор воздуха

Кондиционер генерирует ионы, которые способствуют очищению воздуха, удаляя пыль, устраняя запах, дым и аллергены, делая его здоровым



### Режим Turbo

Желаемая температура достигается в кратчайшее время за счет форсированного режима работы компрессора и создания мощного воздушного потока

## Охлаждение / нагрев

Внутренний блок			ASX07H1R	ASX09H1R	ASX12H1R	ASX18H1R	ASX24H1R
Наружный блок			ASB07H1R	ASB09H1R	ASB12H1R	ASB18H1R	ASB24H1R
Производительность	Охлаждение	кВт	2.05	2.49	3.23	4.99	6.45
	Нагрев		2.20	2.65	3.52	5.13	6.74
Электропитание	Однофазное	В, Гц, Ф	220-240, 50, 1	220-240, 50, 1	220-240, 50, 1	220-240, 50, 1	220-240, 50, 1
Потребляемая мощность	Охлаждение	кВт	0.64	0.78	1.01	1.55	2.01
	Нагрев		0.61	0.73	0.98	1.42	1.87
Эффективность / Класс	Охлаждение (EER)	-	3.21 / A	3.21 / A	3.21 / A	3.21 / A	3.21 / A
	Нагрев (COP)	-	3.61 / A	3.61 / A	3.61 / A	3.61 / A	3.61 / A
Годовое энергопотребление	Среднее значение	кВт·ч	320	388	503	777	1003
Расход воздуха (макс.)	Внутренний блок	м³/ч	430	440	550	780	780
Уровень шума (выс.-низ.)	Внутренний блок	дБ(А)	39-27	39-27	41-30	43-32	43-35
Габариты (Ш×В×Г)	Внутренний блок	мм	698×255×190	698×255×190	777×250×201	910×294×206	910×294×206
	Наружный блок		650(+62)×459×276	650(+62)×459×276	715(+62)×498×290	730(+65)×549×305	788(+65)×602×349
Вес	Внутренний блок	кг	6.5	6.5	7.2	10	10
	Наружный блок		20.5	23	25	30	39
Хладагент	Тип / заправка	кг	R32 / 0.38	R32 / 0.43	R32 / 0.43	R32 / 0.62	R32 / 0.88
Трубопровод хладагента	Диаметр для жидкости/газа	мм	6.35 / 9.52	6.35 / 9.52	6.35 / 9.52	6.35 / 12.7	6.35 / 12.7
	Длина / перепад между блоками		м	15 / 5	15 / 5	15 / 5	15 / 5
Диапазон рабочих температур	Охлаждение	°C	15-43	15-43	15-43	15-43	15-43
	Нагрев		-7-24	-7-24	-7-24	-7-24	-7-24
ИК-пульт	В комплекте				ARC-20		



# Оконные кондиционеры

## Серия ASJC







Инструкция



ASJC07-12-NM1A

ASJC05-NM1A



-  Постоянная производительность
-  Авторестарт
-  Автоматическое покачивание жалюзи\*
-  Регулирование направления воздушного потока



### Энергоэффективность класса A

Забота об экологии и эффективное потребление электроэнергии, что соответствует высочайшим современным стандартам эксплуатации зданий



### Легкосъемный моющийся фильтр

Простое обслуживание кондиционера для поддержания стабильной производительности и гарантии чистого воздуха в помещении



### Приток свежего воздуха\*

Подача атмосферного воздуха снижает уровень содержания углекислого газа (CO<sub>2</sub>) в помещении, что положительно влияет на здоровье



### Многоскоростной вентилятор

Каждый сможет найти оптимальный для себя баланс эффективного энергопотребления и комфортного кондиционирования

## Только охлаждение

Модель			ASJC05-NM1A	ASJC07-NM1A	ASJC09-NM1A	ASJC12-NM1A
Производительность	Охлаждение	кВт	1.44	2.05	2.64	3.52
Источник питания	Однофазное	В, Гц, Ф	220-240, 50, 1			
Потребляемая мощность	Охлаждение	кВт	0.46	0.64	0.82	1.09
Номинальный ток	Охлаждение	А	2.7	3	3.8	5.1
Энергоэффективность / Класс	Охлаждение (EER)		3.21 / A	3.21 / A	3.21 / A	3.21 / A
Степень защиты			IPX4			
Воздухопроизводительность		м³/ч	220	390	390	450
Хладагент	Тип		R-410A			
	Заправка	кг	0.26	0.25	0.32	0.5
Влагопоглощение		л/ч	0.6	0.8	1	1.2
Уровень шума	Внутри (выс. / сред. / низ.)	дБ(А)	54 / 51 / 48	49 / 46 / 43	49 / 46 / 43	51 / 48 / 45
	Снаружи	дБ(А)	61	56	56	59
Габариты	Ширина	мм	406	470	470	600
	Высота	мм	306	355	355	380
	Глубина	мм	390	535	535	560
Вес		кг	19	25	26	33
Диапазон рабочих температур	Охлаждение	°С	18-43			

\* Функции доступны в моделях 07-12.

## Мульти-сплит-система



Комфорт в каждой комнате —  
Это Аксиома!

# Мульти-сплит-система

# Инверторная мульти-сплит-система



Инструкция



Инверторная технология



Сезонная энергоэффективность класса A++



Максимальная длина до внутреннего блока – 25 м



## Хладагент R32

Экологичный энергоэффективный хладагент с низким потенциалом глобального потепления



## Широкий диапазон рабочих температур

Работоспособность системы от -15 до 53 °C на охлаждение и от -20 до 30 °C на обогрев



## От 2 до 5 внутренних блоков

Возможность подключения от 2 до 5 внутренних блоков к одному наружному\*



## 6 типоразмеров

Диапазон холодопроизводительности от 4,1 до 12,2 кВт

## Наружные блоки ASB\_M\_2 (3, 4, 5)

Модель		ASB14M2Z1R1	ASB18M2Z1R	ASB21M3Z1R	ASB27M3Z1R	ASB32M4Z1R	ASB42M5Z1R	
Производительность	Охлаждение	4.10 (1.20-4.85)	5.10 (1.23-5.60)	6.20 (2.80-6.60)	7.90 (2.80-8.80)	9.40 (3.10-10.20)	12.20 (3.30-13.10)	
	Нагрев	4.50 (1.25-5.20)	5.20 (1.29-5.75)	6.50 (2.45-6.80)	7.96 (2.45-8.80)	9.45 (2.55-10.20)	12.20 (3.30-13.10)	
Электропитание	Однофазное	В, Гц, Ф	220-240, 50, 1	220-240, 50, 1	220-240, 50, 1	220-240, 50, 1	220-240, 50, 1	
Потребляемая мощность	Охлаждение	кВт	1.27 (0.25-1.66)	1.55 (0.28-2.05)	1.92 (0.34-2.58)	2.45 (0.35-2.85)	2.77 (0.41-3.50)	3.81 (0.73-5.40)
	Нагрев	кВт	1.21 (0.23-1.66)	1.33 (0.28-2.05)	1.75 (0.40-2.58)	2.15 (0.42-2.85)	2.55 (0.51-3.50)	3.69 (0.80-5.40)
Рабочий ток	Охлаждение	А	6.3 (1.2-9.0)	7.5 (1.3-10.5)	9.8 (1.5-13.2)	11.7 (1.6-14.0)	14.1 (1.8-17.0)	16.8 (3.2-24.0)
	Нагрев	А	5.9 (1.1-9.0)	6.2 (1.3-10.5)	9.0 (1.7-13.2)	10.1 (1.9-14.0)	13.0 (2.3-17.0)	15.8 (3.5-24.0)
Эффективность / Класс	Охлаждение (SEER)		6.1 / A++	6.1 / A++	6.1 / A++	6.1 / A++	6.1 / A++	
	Нагрев (SCOP)		4.0 / A+	4.0 / A+	4.0 / A+	4.0 / A+	4.0 / A+	
	Охлаждение (EER)		3.29 / A	3.30 / A	3.23 / A	3.23 / A	3.40 / A	3.20 / B
	Нагрев (COP)		3.71 / A	3.90 / A	3.71 / A	3.71 / A	3.71 / A	3.31 / C
Уровень шума	Наружный блок	дБ(А)	54	55	57	57	60	60
Габариты (Ш×В×Г)	Наружный блок	мм	801(+52)×602×349	801(+52)×602×349	868(+52)×699×380	868(+52)×699×380	938(+52)×910×340	938(+52)×910×340
Вес	Наружный блок	кг	29	31	42	42	68	73
Хладагент	Тип / заправка	кг	R32 / 0.83	R32 / 1.1	R32 / 1.5	R32 / 1.5	R32 / 2.2	R32 / 3.0
	Диаметр для жидкости	мм	2×6.35	2×6.35	3×6.35	3×6.35	4×6.35	5×6.35
	Диаметр для газа**	мм	2×9.52	2×12.7	3×9.52	3×9.52	4×9.52	5×9.52
	Макс. расстояние	м	25	25	25	25	25	25
	Перепад между блоками	м	15	15	15	15	15	15
Диапазон рабочих температур	Охлаждение	°C						-15-53
	Нагрев	°C						-20-30

\* Количество подключаемых внутренних блоков и их комбинации — в таблице на стр. 18.

## Внутренние блоки

# Настенные блоки

ОБНОВЛЕННАЯ СЕРИЯ

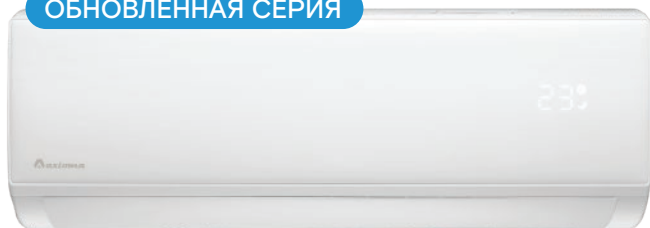

ARC-20T  
в комплекте

- Высокая энергоэффективность
- Ночной режим
- Самодиагностика
- Таймер



### Бесшумная работа

Благодаря оптимизированной конструкции вентилятор кондиционера эффективно работает даже на малых скоростях, обеспечивая уровень шума всего от 22 дБ(А)



### Многоскоростной вентилятор

Возможность выбора одной из пяти скоростей вентилятора для соблюдения оптимального баланса производительности и эффективного энергопотребления



### Wi-Fi Ready

Кондиционер подготовлен к применению Wi-Fi-контроллера Daichi для удаленного управления через смартфон (опция)\*

Модель			ASX07MH1Z1R	ASX09MH1Z1R	ASX12MH1Z1R	ASX18MH1Z1R
Производительность	Охлаждение	кВт	2.05	2.64	3.52	5.13
	Нагрев		2.05	2.64	3.52	5.22
Электропитание	Однофазное	В, Гц, Ф	220-240, 50, 1	220-240, 50, 1	220-240, 50, 1	220-240, 50, 1
	Потребляемая мощность	Вт	35	35	35	52
Расход воздуха (макс.)	Охлаждение	м³/ч	35	35	35	52
	Нагрев		35	35	35	52
Расход воздуха (макс.)	Внутренний блок	м³/ч	420	420	550	800
	Уровень шума (выс.-низ.)	дБ(А)	40-22	40-22	40-22	43-27
Габариты (Ш×В×Г)	Внутренний блок	мм	698×255×190	698×255×190	777×250×201	910×294×206
	Вес	кг	6.5	6.5	8	10
Трубопровод хладагента	Диаметр для жидкости/газа	мм	6.35 / 9.52	6.35 / 9.52	6.35 / 9.52	6.35 / 9.52

# Кассетные блоки

ОБНОВЛЕННАЯ СЕРИЯ



ARC-20T  
в комплекте



AWC-M20 (опция)

- Высокая энергоэффективность
- Режим Turbo
- Воздушный фильтр
- Ночной режим



### Встроенный дренажный насос

Автоматически откачивает образовавшийся в поддоне внутреннего блока конденсат на высоту до 600 мм



### Инверторные технологии

Современные FULL-DC-инверторные технологии позволяют экономить до 30 % электроэнергии, а также обеспечивают стабильную работу даже при колебаниях напряжения



### Wi-Fi Ready

Кондиционер подготовлен к применению Wi-Fi-контроллера Daichi для удаленного управления через смартфон (опция)\*

Модель			ASX09MCZ1R A-Q4B2	ASX12MCZ1R A-Q4B2	ASX18MCZ1R A-Q4B2
Производительность	Охлаждение	кВт	2.64	3.52	5.28
	Нагрев		2.78	3.96	5.74
Электропитание	Однофазное	В, Гц, Ф	220-240, 50, 1	220-240, 50, 1	220-240, 50, 1
	Потребляемая мощность	Вт	35	37	40
Расход воздуха (макс.)	Охлаждение	м³/ч	35	37	40
	Нагрев		35	37	40
Расход воздуха (макс.)	Блок / панель	мм	650	650	750
	Уровень шума (выс.-низ.)	дБ(А)	42-27	42-27	46-28
Габариты (Ш×В×Г)	Блок / панель	мм		570×245×570 / 650×57×650	
	Вес	кг		14.5 / 2.7	
Трубопровод хладагента	Диаметр для жидкости/газа	мм	6.35 / 9.52	6.35 / 9.52	6.35 / 9.52

## Внутренние блоки

# Канальные блоки

### ОБНОВЛЕННАЯ СЕРИЯ



ARC-20T  
в комплекте



AWC-M20 (опция)

- Режим Turbo
- Самодиагностика
- Ночной режим
- Таймер



#### Режим энергосбережения

В данном режиме кондиционер работает на малых мощностях, позволяя пользователю экономить электроэнергию и наслаждаться комфортным отдыхом при низком уровне шума внутреннего блока



#### Воздушный фильтр

Встроенный фильтр предварительной очистки эффективно задерживает пыль, пух и другие загрязнения



#### Wi-Fi Ready

Кондиционер подготовлен к применению Wi-Fi-контроллера Daichi для удаленного управления через смартфон (опция)\*

Модель			ASXO9MDZ1R1	ASX12MDZ1R1	ASX18MDZ1R1
Производительность	Охлаждение	кВт	2.64	3.52	5.28
	Нагрев		2.78	3.96	5.74
Электропитание	Однофазное	В, Гц, Ф	220-240, 50, 1	220-240, 50, 1	220-240, 50, 1
Потребляемая мощность	Охлаждение	Вт	35	35	48
	Нагрев		35	35	48
Расход воздуха (макс.)		м³/ч	600	600	850
Внешнее статическое давление		Па	25	25	25
Уровень шума (выс.-низ.)		дБ(А)	43-27	43-27	46-28
Габариты (Ш×В×Г)		мм	700×200×490	700×200×490	920×200×490
Вес		кг	15	15	18
Трубопровод хладагента	Диаметр для жидкости/газа	мм	6.35 / 9.52	6.35 / 9.52	6.35 / 9.52



\* Проверьте совместимость устройств с моделью кондиционера на сайте: [daichicloud.ru/split-lineup/](http://daichicloud.ru/split-lineup/).

# Монтажные данные и схемы электрического подключения

## Серия F Inverter (ASX\_FZ)

### Монтажные данные внутренних блоков

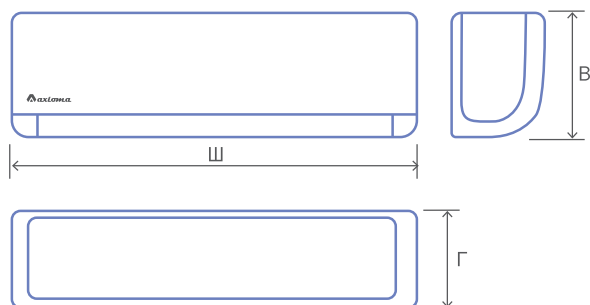

Внутренние блоки	Габариты, мм		
	Ш	В	Г
ASX07FZ1	700	265	190
ASX09FZ1	700	265	190
ASX12FZ1	700	265	190
ASX18FZ1	805	290	200
ASX24FZ1	975	320	220

### Монтажные данные наружных блоков

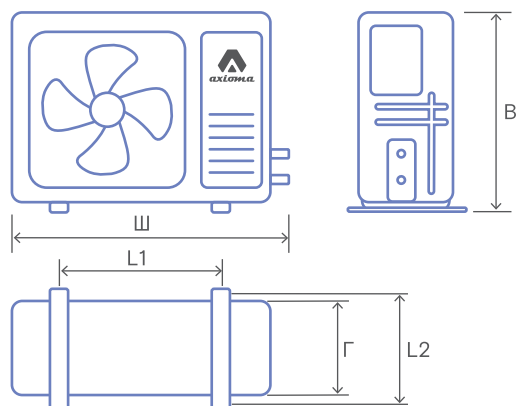

Наружные блоки	Габариты, мм				
	Ш	В	Г	L1	L2
ASB07FZ1	748	432	256	415	269
ASB09FZ1	748	432	256	415	269
ASB12FZ1	764	544	245	440	269
ASB18FZ1	860	553	275	510	313
ASB24FZ1	860	550	275	510	313

### Блок-схема подключения кондиционера к однофазной сети

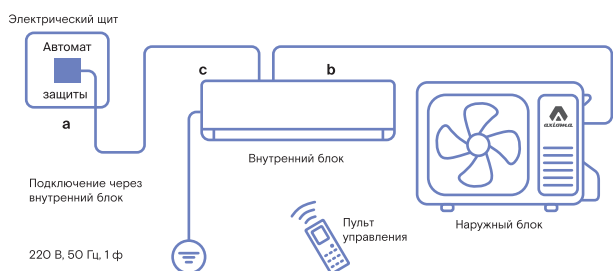

Модель	Макс. рабочий ток, А	Номинал автомата защиты, А	Межблочный кабель, мм <sup>2</sup>	Силовой кабель, мм <sup>2</sup>
		a	b	c
ASX07FZ1 / ASB07FZ1	5.3	10	4×1.5	3×1.5
ASX09FZ1 / ASB09FZ1	5.3	10	4×1.5	3×1.5
ASX12FZ1 / ASB12FZ1	6.6	16	4×1.5	3×1.5

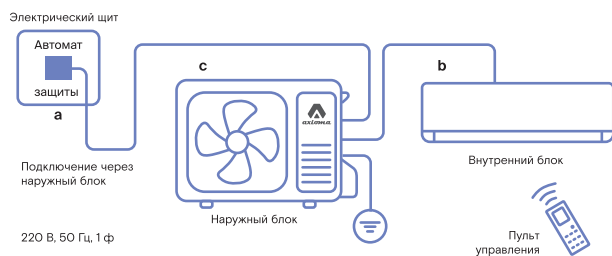

Модель	Макс. рабочий ток, А	Номинал автомата защиты, А	Межблочный кабель, мм <sup>2</sup>	Силовой кабель, мм <sup>2</sup>
		a	b	c
ASX18FZ1 / ASB18FZ1	7.5	20	4×1.0	3×2.5
ASX24FZ1 / ASB24FZ1	10.5	20	4×1.0	3×2.5

# Серия H Inverter (ASX\_HZ)

ОБНОВЛЕННАЯ СЕРИЯ

## Монтажные данные внутренних блоков

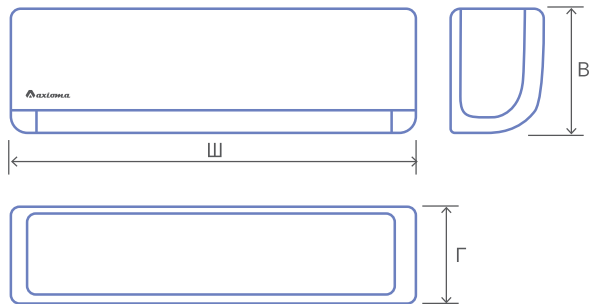

Внутренние блоки	Габариты, мм		
	Ш	В	Г
ASX07HZ1R	698	255	190
ASX09HZ1R	698	255	190
ASX12HZ1R	777	250	201
ASX18HZ1R	910	294	206
ASX24HZ1R	1010	315	220

## Монтажные данные наружных блоков

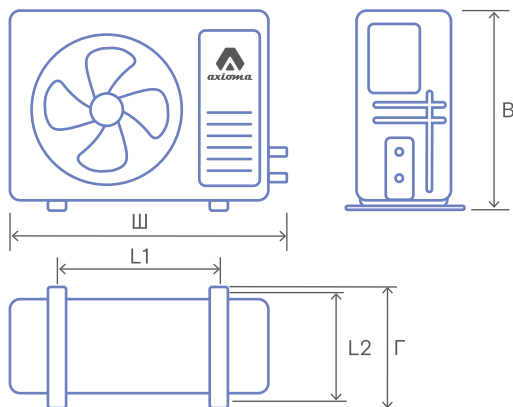

Наружные блоки	Габариты, мм				
	Ш	В	Г	L1	L2
ASB07HZ1R	712	459	276	362	256
ASB09HZ1R	712	459	276	362	256
ASB12HZ1R	712	459	276	362	256
ASB18HZ1R	795	549	305	434	278
ASB24HZ1R	853	602	349	516	314

## Блок-схема подключения кондиционера к однофазной сети

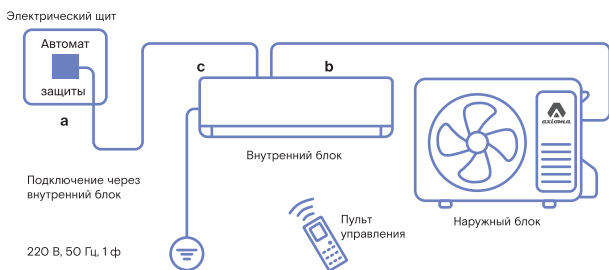

Модель	Макс. рабочий ток, А	Номинал автомата защиты, А	Межблочный кабель, мм <sup>2</sup>	Силовой кабель, мм <sup>2</sup>
		a	b	c
ASX07HZ1R / ASB07HZ1R	6.8	10	4×1.5	3×1.5
ASX09HZ1R / ASB09HZ1R	7.1	10	4×1.5	3×1.5
ASX12HZ1R / ASB12HZ1R	8	10	4×1.5	3×1.5

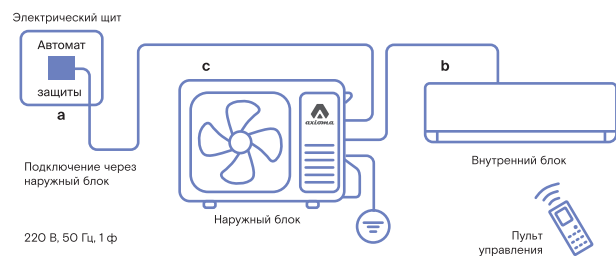

Модель	Макс. рабочий ток, А	Номинал автомата защиты, А	Межблочный кабель, мм <sup>2</sup>	Силовой кабель, мм <sup>2</sup>
		a	b	c
ASX18HZ1R / ASB18HZ1R	12	16	4×1.5	3×1.5
ASX24HZ1R / ASB24HZ1R	14	20	4×1.5	3×2.5

# Серия F (ASX\_F)

## Монтажные данные внутренних блоков

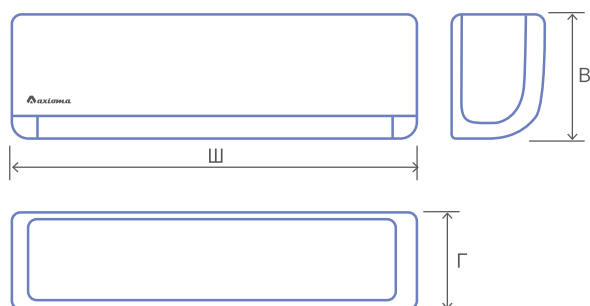

Внутренние блоки	Габариты, мм		
	Ш	В	Г
ASX07F1	700	265	190
ASX09F1	700	265	190
ASX12F1	805	290	200
ASX18F1	975	320	220
ASX24F1	975	320	220

## Монтажные данные наружных блоков

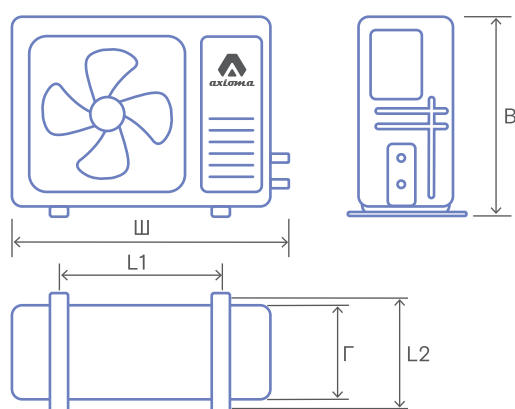

Наружные блоки	Габариты, мм				
	Ш	В	Г	L1	L2
ASB07F1	748	432	256	415	269
ASB09F1	748	432	256	415	269
ASB12F1	748	432	256	415	269
ASB18F1	860	553	275	510	313
ASB24F1	988	697	353	628	369

## Блок-схема подключения кондиционера к однофазной сети

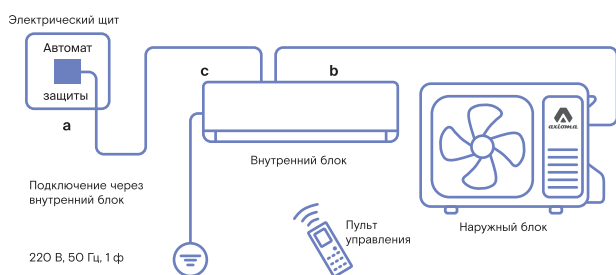

Модель	Макс. рабочий ток, А	Номинал автомата защиты, А	Межблочный кабель, мм <sup>2</sup>	Силовой кабель, мм <sup>2</sup>
		a	b	c
ASX07F1 / ASB07F1	7	10	5×1.5	3×1.5
ASX09F1 / ASB09F1	10	16	5×1.5	3×1.5
ASX12F1 / ASB12F1	11	16	5×1.5	3×1.5
ASX18F1 / ASB18F1	15	20	5×2.5	3×2.5

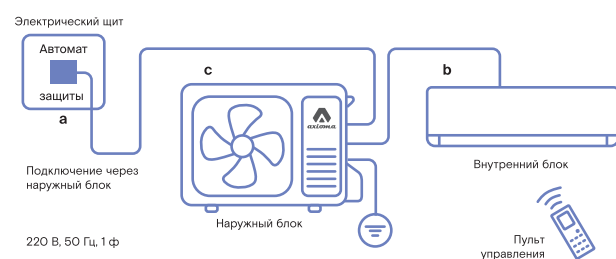

Модель	Макс. рабочий ток, А	Номинал автомата защиты, А	Межблочный кабель, мм <sup>2</sup>	Силовой кабель, мм <sup>2</sup>
		a	b	c
ASX24F1 / ASB24F1	15	25	6×1.0	3×2.5



# Серия Н (ASX\_H)

ОБНОВЛЕННАЯ СЕРИЯ

## Монтажные данные внутренних блоков

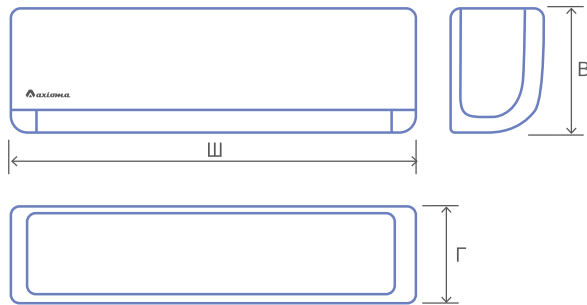

Внутренние блоки	Габариты, мм		
	Ш	В	Г
ASX07H1R	698	255	190
ASX09H1R	698	255	190
ASX12H1R	777	250	201
ASX18H1R	910	294	206
ASX24H1R	910	294	206

## Монтажные данные наружных блоков

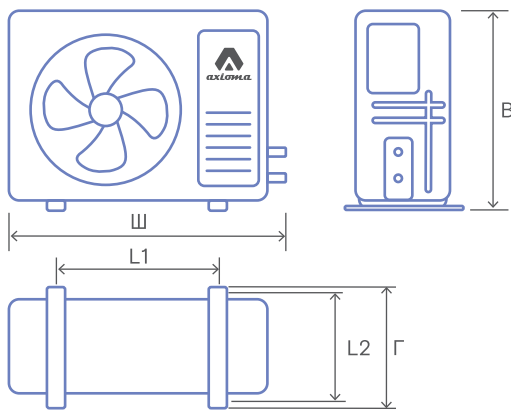

Наружные блоки	Габариты, мм				
	Ш	В	Г	L1	L2
ASB07H1R	712	459	276	362	256
ASB09H1R	712	459	276	362	256
ASB12H1R	777	498	290	415	263
ASB18H1R	795	549	305	434	278
ASB24H1R	853	602	349	516	314

## Блок-схема подключения кондиционера к однофазной сети

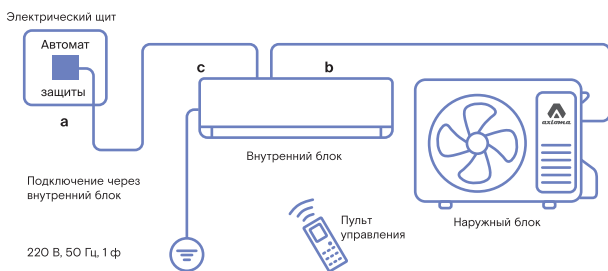

Модель	Макс. рабочий ток, А	Номинал автомата защиты, А	Межблочный кабель, мм <sup>2</sup>	Силовой кабель, мм <sup>2</sup>
		a	b	c
ASX07H1R / ASB07H1R	5.8	10	5×1.5	3×1.5
ASX09H1R / ASB09H1R	7.6	16	5×1.5	3×1.5
ASX12H1R / ASB12H1R	8.8	16	5×1.5	3×1.5
ASX18H1R / ASB18H1R	14	20	5×2.5	3×2.5

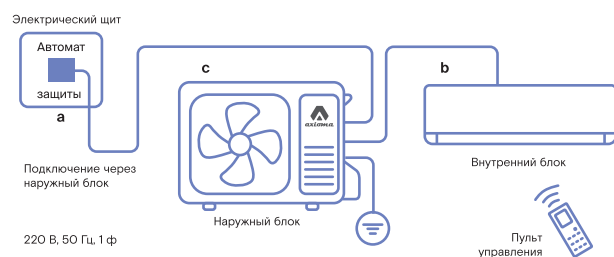

Модель	Макс. рабочий ток, А	Номинал автомата защиты, А	Межблочный кабель, мм <sup>2</sup>	Силовой кабель, мм <sup>2</sup>
		a	b	c
ASX24H1R / ASB24H1R	17.5	25	6×1.5	3×2.5

# Мульти-сплит-системы

## Настенный тип ASX\_MH1Z1R

ОБНОВЛЕННАЯ СЕРИЯ

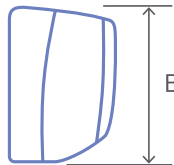

Внутренние блоки	Габариты, мм		
	Ш	В	Г
ASX07MH1Z1R	698	255	190
ASX09MH1Z1R	698	255	190
ASX12MH1Z1R	777	250	201
ASX18MH1Z1R	910	294	206



## Кассетный тип ASX\_MCZ1R1

ОБНОВЛЕННАЯ СЕРИЯ

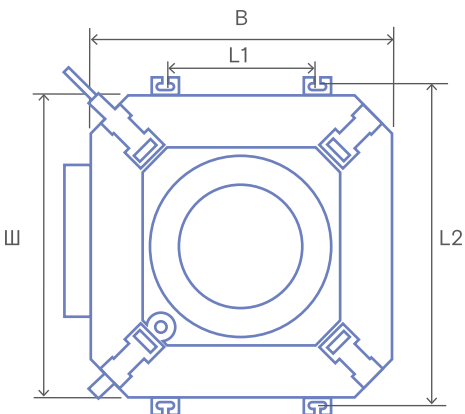

Внутренние блоки	Габариты, мм						
	Ш	Г	В	L1	L2	Н	A
ASX09MCZ1R1	570	245	570	528	528	275	245
ASX12MCZ1R1	570	245	570	528	528	275	245
ASX18MCZ1R1	570	245	570	528	528	275	245

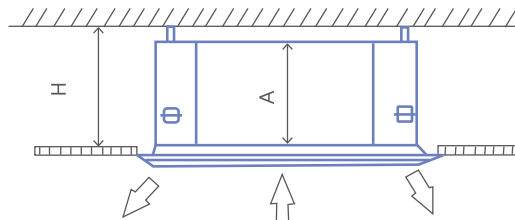

## Канальный тип ASX\_MDZ1R1

ОБНОВЛЕННАЯ СЕРИЯ

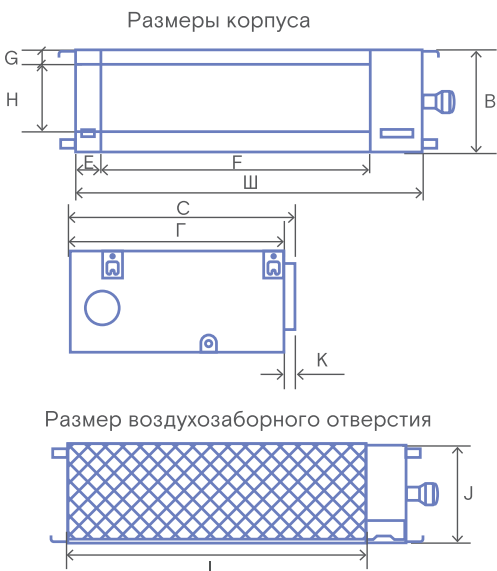

Внутренние блоки	Габариты, мм												
	Ш	В	Г	С	Е	F	G	Н	I	J	K	L	M
ASX09MDZ1R1	700	200	450	490	45	510	17	140	600	187	35	738	298
ASX12MDZ1R1	700	200	450	490	45	510	17	140	600	187	35	738	298
ASX18MDZ1R1	920	200	450	490	45	730	17	140	820	187	35	958	298

Расположение монтажных проушин

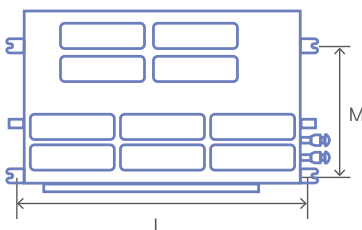

# Мульти-сплит-системы

## Наружный блок ASB\_M\_Z1R

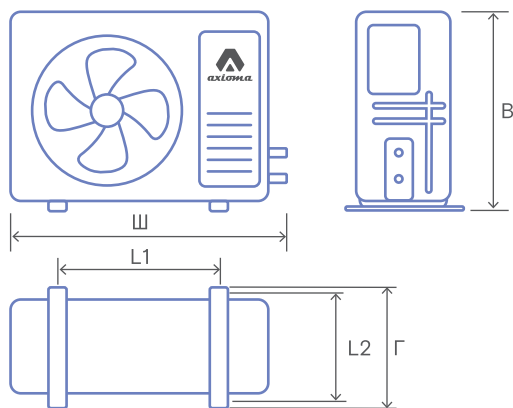

Наружные блоки	Габариты, мм				
	Ш	В	Г	L1	L2
ASB14M2Z1R1	853	602	290	516	314
ASB18M2Z1R	853	602	290	516	314
ASB21M3Z1R	920	699	330	586	348
ASB27M3Z1R	920	699	330	586	348
ASB32M4Z1R	990	910	338	600	375
ASB42M5Z1R	990	910	338	600	375

## Блок-схема подключения мульти-сплит-системы

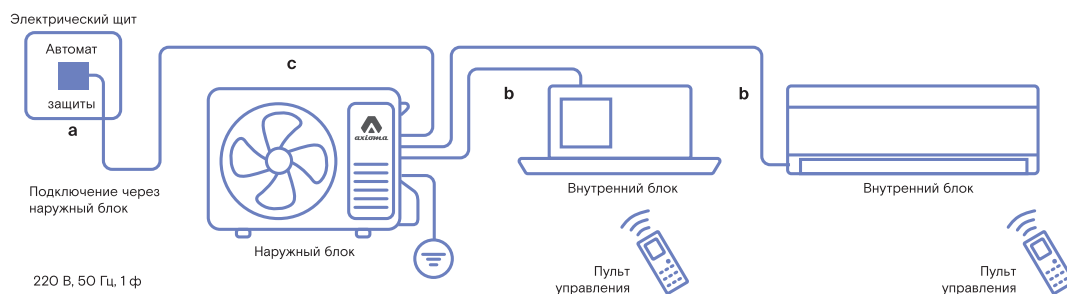

Модель	a			
	Рабочий ток, макс., А	Номинал автомата защиты, А	Межблочный кабель, мм <sup>2</sup>	Силовой кабель, мм <sup>2</sup>
<b>Настенный тип</b>				
ASX07MH1Z1R	-	-	4×0.75	
ASX09MH1Z1R	-	-	4×0.75	
ASX12MH1Z1R	-	-	4×0.75	
ASX18MH1Z1R	-	-	4×0.75	
<b>Кассетный тип</b>				
ASX09MCZ1R	-	-	4×0.75	
ASX12MCZ1R	-	-	4×0.75	
ASX18MCZ1R	-	-	4×0.75	
<b>Канальный тип</b>				
ASX09MDZ1R1	-	-	4×0.75	
ASX12MDZ1R1	-	-	4×0.75	
ASX18MDZ1R1	-	-	4×0.75	
<b>Наружный блок</b>				
ASB14M2Z1R1	9	16		3×1.5
ASB18M2Z1R	10.5	16		3×1.5
ASB21M3Z1R	13.2	25		3×2.5
ASB27M3Z1R	14	25		3×2.5
ASB32M4Z1R	17	25		3×2.5
ASB42M5Z1R	24	32		3×2.5

Производитель оставляет за собой право внесения изменений в технические характеристики оборудования без предварительного уведомления.

В таблицах указаны минимальные допустимые параметры при использовании медного кабеля питания.

При монтаже руководствуйтесь реальными условиями эксплуатации, длинами трасс и другими показателями.

## Таблица комбинаций

# Мульти-сплит-системы

Модель наружного блока	Индексы применяемых блоков	Два блока		Три блока			Четыре блока		
ASB14M2Z1R1	07, 09, 12	07+07 07+09 07+12 09+09 09+12							
ASB18M2Z1R	07, 09, 12, 18	07+07 07+09 07+12 07+18 09+09 09+12 09+18 12+12							
ASB21M3Z1R	07, 09, 12, 18	07+07 07+09 07+12 07+18	09+09 09+12 09+18 12+12 12+18	07+07+07 07+07+09 07+07+12 07+09+09 07+09+12 07+12+12 09+09+09 09+09+12					
ASB27M3Z1R	07, 09, 12, 18	07+07 07+09 07+12 07+18 09+09	09+12 09+18 12+12 12+18 18+18	07+07+07 07+07+09 07+07+12 07+07+18 07+09+09 07+09+12 07+09+18	07+12+12 07+12+18 09+09+09 09+09+12 09+09+18 09+12+12 09+12+18 12+12+12				
ASB32M4Z1R	07, 09, 12, 18	07+07 07+09 07+12 07+18 09+09	09+12 09+18 12+12 12+18 18+18	07+07+07 07+07+09 07+07+12 07+07+18 07+09+09 07+09+12 07+09+18	07+12+12 07+12+18 07+18+18 09+09+09 09+09+12 09+09+18	09+12+12 09+12+18 09+18+18 12+12+12 12+12+18 12+18+18	7+7+7+7 7+7+7+9 7+7+7+12 7+7+7+18 7+7+9+9 7+7+9+12 7+7+9+18 7+7+9+18 7+7+12+12 7+7+12+18 7+7+18+18 7+9+9+9 7+9+9+12	7+7+12+18 7+9+9+9 7+9+9+12 7+9+9+18 7+9+12+12 7+9+12+18 7+12+12+12	9+9+9+9 9+9+9+12 9+9+9+18 9+9+12+12 9+9+12+18 9+12+12+12 12+12+12+12
ASB42M5Z1R	07, 09, 12, 18	07+07 07+09 07+12 07+18 09+09 09+12 09+18 12+12 12+18 18+18		07+07+07 07+07+09 07+07+12 07+07+18 07+09+09 07+09+12 07+09+18 07+12+12 07+12+18 07+12+18 07+18+18	09+09+09 09+09+12 09+09+18 09+12+12 09+12+18 09+18+18 12+12+12 12+12+18 12+18+18 18+18+18		7+7+7+7 7+7+7+9 7+7+7+12 7+7+7+18 7+7+9+9 7+7+9+12 7+7+9+18 7+7+12+12 7+7+12+18 7+7+18+18 7+9+9+9 7+9+9+12 7+9+9+18	7+9+9+18 7+9+12+12 7+9+12+18 7+9+18+18 7+12+12+12 7+12+12+18 7+12+18+18 7+18+18+18 9+9+9+9 9+9+9+12 9+9+9+18	9+9+12+12 9+9+12+18 9+9+18+18 9+12+12+12 9+12+12+18 9+12+18+18 9+18+18+18 12+12+12+12 12+12+12+18 12+12+18+18

Модель наружного блока	Индексы применяемых блоков	Пять блоков			
ASB42M5Z1R	07, 09, 12, 18	7+7+7+7+7 7+7+7+7+9 7+7+7+7+12 7+7+7+7+18 7+7+7+9+9 7+7+7+9+12 7+7+7+9+18 7+7+12+12 7+7+12+18 7+7+12+18 7+7+18+18	7+7+7+18+18 7+7+9+9+9 7+7+9+9+12 7+7+9+9+18 7+7+9+12+12 7+7+9+12+18 7+7+9+18+18 7+7+12+12+12 7+7+12+12+18 7+7+12+18+18 7+7+18+18+18	7+7+12+18+18 7+9+9+9+9 7+9+9+9+12 7+9+9+9+18 7+9+9+12+12 7+9+9+12+18 7+9+9+18+18 7+9+12+12+12 7+9+12+12+18 7+9+12+18+18 7+9+18+18+18	7+12+12+12+12 9+9+9+9+18 9+9+9+12+12 9+9+9+12+18 9+9+9+18+18 9+9+12+12+12 9+9+12+12+18 12+12+12+12+12

## Сводная таблица режимов и функций

# Бытовые кондиционеры

Раздел	Особенность	ASX_FZ	ASX_F	ASX_HZ	ASX_H	ASJC05-NM1A	ASJC_NM1A
Комфорт	Автоматический режим	+	+	+	+		
	Управление скоростью вентилятора	+	+	+	+	+	+
	Ночной режим	+	+	+	+		
	Вертикальное распределение	+	+	+	+		+
	Направленный воздушный поток	+	+	+	+		
	Запоминание положения жалюзи			+	+		
	Осушение воздуха	+	+	+	+		
	Вентиляция	+	+	+	+	+	+
	Отключение индикации внутреннего блока	+	+	+	+		
	Дисплей скрытого типа	+	+	+	+		
	Бесшумная работа	+	+	+	+		
	Беззвучный режим	+	+	+	+		
	Режим Turbo	+	+	+	+		
	Функция I Feel	+	+	+	+		
Энергосбережение	Энергоэффективность класса A	+	+	+	+	+	+
	Инверторная технология	+		+			
	Режим энергосбережения			+	+		
	R32	+	+	+	+		
	R410A					+	+
Надежность	Автоматический перезапуск (авторестарт)	+	+	+	+	+	+
	Обнаружение утечки хладагента	+	+	+	+		
	Защита от коррозии	+	+	+	+		
	Самодиагностика	+	+	+	+		
Здоровье	Фильтр предварительной очистки					+	+
	Комбинированный фильтр	+	+	+	+		
	Ионизатор			+	+		
Управление	Антибактериальное покрытие теплообменника	+	+				
	Wi-Fi Ready	+	+	+	+		
	Таймер	+	+	+	+		
	Контроль температуры	+	+	+	+	+	+
	Информационный дисплей	+	+	+	+		
	ИК-пульт (в комплекте)	ARC-15	ARC-15	ARC-20	ARC-20		

## Сводная таблица режимов и функций

# Мульти-сплит-системы

Раздел	Особенность	Наружный блок ASB_M_Z1R	Настенный тип ASX_MH1Z1R	Кассетный тип ASX_MCZ1R1	Канальный тип ASX_MDZ1R1	
Комфорт	Автоматический режим		+	+	+	
	Управление скоростью вентилятора		+	+	+	
	Ночной режим		+	+	+	
	Вертикальное распределение		+	+		
	Запоминание положения жалюзи		+	+		
	Осушение воздуха		+	+	+	
	Вентиляция		+	+	+	
	Отключение свечения дисплея		+			
	Дисплей скрытого типа		+			
	Подсветка пульта ДУ		+	+	+	
	Подготовка к теплому старту		+	+	+	
Энергосбережение	Интеллектуальное оттаивание	+				
	Энергоэффективность класса A++	+	+	+	+	
	Инверторная технология	+	+	+	+	
	Режим энергосбережения		+	+	+	
Надежность	R32	+	+	+	+	
	Автоматический перезапуск (авторестарт)	+	+	+	+	
	Устойчивость к перепадам напряжения	+	+	+	+	
	Встроенный дренажный насос			+		
	Защита от коррозии	+	+	+	+	
	Обнаружение утечки хладагента		+	+	+	
Здоровье	Самодиагностика		+	+	+	
	Фильтр предварительной очистки		+	+	+	
Управление	Wi-Fi Ready		+	+	+	
	Таймер		+	+	+	
	Контроль температуры		+	+	+	
	Охлаждение и нагрев при низких температурах		+	+	+	
	Информационный дисплей		+	+	+	
	ИК-пульт (в комплекте)			ARC-20T	ARC-20T	ARC-20T
	Проводной пульт (опция)				AWC-M20	AWC-M20



# Общие справочные сведения

Стандартные условия, для которых в каталоге приведены номинальные значения холодо- и теплопроизводительности кондиционеров

Измеряемый параметр	Тепловой режим работы кондиционера		
	Только охлаждение	Охлаждение / нагрев	
		Режим охлаждения	Режим нагрева
Температура в помещении, °C	27 (по сухому термометру)	27 (по сухому термометру)	20
	19 (по влажному термометру)	19 (по влажному термометру)	
Температура наружного воздуха, °C	35	35	7 (по сухому термометру)
			6 (по влажному термометру)
Длина трассы, м	От выхода наружного блока до входа внутреннего блока по горизонтали		
Перепад высот между наружным и внутренним блоками, м	От выхода наружного блока до входа внутреннего блока по вертикали		

## Уровень шума

Уровень шума в ДБ(А) определялся пересчетом звукового давления, измеренного с помощью микрофона на расстоянии 1 м от внутреннего или наружного блока в специальной акустической камере.

ОПЦИЯ

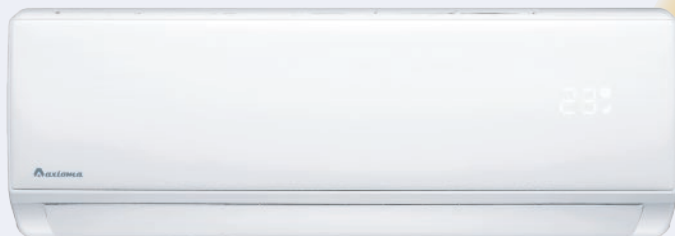

Хочешь управлять кондиционером со смартфона?\*

## Подключай Wi-Fi-контроллер



Управление в приложении Daichi Comfort



Интеграция в систему Умный Дом от Яндекс



Голосовое управление с Алисой

\* Функции доступны при установке Wi-Fi-контроллера во внутренний блок кондиционера

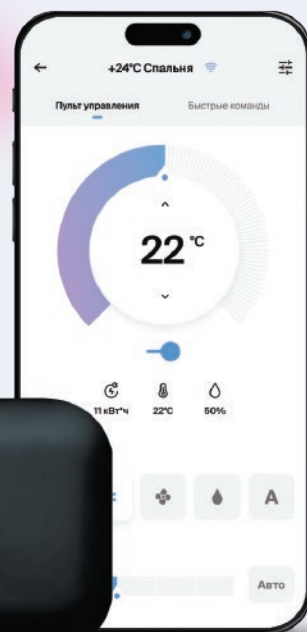
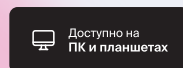
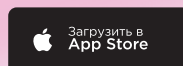

ЕДИНАЯ СЛУЖБА ПОДДЕРЖКИ КЛИЕНТОВ

**+7 (800) 201-45-84**

ВРЕМЯ РАБОТЫ: БУДНИ С 9:00 ДО 21:00  
(ПО МОСКОВСКОМУ ВРЕМЕНИ)

Ваш дилер:

Узнай больше о приложении



[axioma-aircon.com](http://axioma-aircon.com)

Официальный сайт систем кондиционирования Аxioma

ООО «ДАИЧИ» — официальный дистрибьютор на территории Российской Федерации, Республики Беларусь и Республики Казахстан

Представительства в городах:

Астрахань, Владивосток, Волгоград, Воронеж, Екатеринбург, Иркутск, Казань, Калининград, Краснодар, Красноярск, Москва, Нижний Новгород, Новосибирск, Омск, Ростов-на-Дону, Санкт-Петербург, Симферополь, Сочи, Тольятти, Уфа, Хабаровск, Минск, Алматы